

СОГЛАСОВАНО

Начальник ОО администрации
Василеостровского района
_____ О. В. Цибизова
« _____ » _____ 2023г.



УТВЕРЖДАЮ

Заведующий ГБДОУ № 11
Василеостровского района
_____ М.В. Лимарева
« _____ » _____ 2023г.



СОГЛАСОВАНО

ВРИО начальника ОГИБДД УМВД России
по Василеостровскому району
г. Санкт-Петербурга
_____ Р. А. Кимарцев
_____ 2023г.



ПАСПОРТ ДОРОЖНОЙ БЕЗОПАСНОСТИ

**Государственного бюджетного дошкольного
образовательного учреждения детского сада № 11
общеразвивающего вида Василеостровского района
Санкт-Петербурга**

Общие сведения

1. Полное наименование образовательной организации:

Государственное бюджетное дошкольное образовательное учреждение детский сад № 11 общеразвивающего вида Василеостровского района Санкт-Петербурга

Юридический адрес ОУ: 199178, Санкт- Петербург, 12-я линия В.О., дом 21, литер А.

e-mail: vasdou011@obr.gov.spb.ru

Фактический адрес ОУ: 199178, Санкт- Петербург, 12-я линия В.О., дом 21, литер А;
199178, Санкт- Петербург, 10-я линия В.О., дом 29, литер А.

2. Руководители образовательной организации:

Должность	ФИО	Телефон
Заведующий	Лимарева Мария Владимировна	321-51-28; 8-921-645-36-02
Заместитель директора по АХЧ	Миненкова Юлия Анатольевна	321-51-28; 8-960-282-65-71
Заведующий хозяйством	Попова Екатерина Николаевна	321-51-28; 8-921-657-08-13

	Должность	ФИО	Телефон
Ответственные работники муниципального органа управления образованием МО № 7 (12 линия, д.21, литер А)	Глава муниципального совета МО МО №7	Евдокимов Михаил Вадимович	321-20-46; 321-14-00 (факс)
Ответственные работники муниципального органа управления образованием МО «Васильевский» (10 линия, д.29, литер А)	Глава местной администрации внутригородского муниципального образования Санкт-Петербурга муниципальный округ Васильевский	Иванов Дмитрий Владимирович	328-58-31, 323-32-34, 323-32-61

Ответственные Госавтоинспекции	Старший инспектор по пропаганде БДД , капитан полиции отдела ГИБДД УМВД России по Василеостровскому району	Умерова Анастасия Александровна	Тел./факс: 573-05-06
	Государственный инспектор дорожного надзора отдела ГИБДД УМВД России по Василеостровскому району г. СПб.	Рыжов Андрей Валентинович	573-05-07
Ответственные работники за организацию работы по профилактике детского дорожно-транспортного травматизма в районе	Специалист отдела образования администрации Василеостровского района, курирующий вопросы профилактики детского дорожно-транспортного травматизма	Чернышева Анастасия Сергеевна	323-29-88
	Методист РЦ БДД ГБУ ДО ДДТ «На 9-ой линии»	Ситникова Ирина Александровна	323- 04- 32
Ответственный работник в образовательном учреждении, курирующий вопросы профилактики детского дорожно-транспортного травматизма	Старший воспитатель	Захезина Ольга Николаевна	321-51-28; 8-911-035-58-06
Руководитель или ответственный работник дорожно-эксплуатационной организации, осуществляющей содержание улично-дорожной сети (УДС)*		Пащенко Егор Игоревич	телефон дежурной службы: 677-37-17
Руководитель или ответственный работник дорожно-эксплуатационной организации, осуществляющей содержание		Мушта Валерий Николаевич	телефон дежурной службы: 576-01-91

технических средств организации дорожного движения (ТСОДД)*			
---	--	--	--

Руководитель кружка юных инспекторов движения	Фамилия, имя, отчество	Телефон
	отсутствует	

Количество учащихся - 161 воспитанник

Наличие кабинета по БДД – отсутствует

Лекционные кабинеты: отсутствуют

Наличие уголков по БДД имеется, 12 линия, д.21, 1 этаж- холл

Наличие методической литературы и наглядных пособий (краткий перечень): для педагога:

1. Авдеева, Князева, Стеркина: Безопасность. Учебное пособие по основам безопасности жизнедеятельности детей. ФГОС, 2017;
2. Правила дорожного движения, 2020.

Наличие автогородка о БДД – нет

Наличие автобуса в ОУ - нет

Часы работы: 07.00 - 19.00

Перевозка воспитанников с использованием автомобильного транспорта

не производится в соответствии с постановлением Правительства Российской Федерации от 17.12.2013 №1177 «Об утверждении правил организованной перевозки группы детей автобусами»

Оперативные службы:

Название службы	Телефон
Единая служба спасения	112
Региональная служба спасения	380-91-19
Пожарная служба	01
Неотложная помощь	для детей: 325-49-36 для взрослых: 323-02-62
Дежурный 30 отдела полиции	323-30-02

УМВД по Василеостровскому району	356-96-71
Телефон доверия для взрослых детей и подростков	476-71-04
Социальная служба Василеостровского района	323-04-82

Содержание

I. План-схемы образовательной организации (сокращение – ОО).

1. Район расположения образовательной организации, пути движения транспортных средств и детей (обучающихся).
2. Организация дорожного движения в непосредственной близости от образовательной организации с размещением соответствующих технических средств организации дорожного движения, маршруты движения детей и расположение парковочных мест.
3. Маршруты движения организованных групп детей от ОУ к наиболее часто посещаемым объектам в ходе учебного процесса (например: стадион, парк, спортивно-оздоровительный комплекс)

II. Приложения.







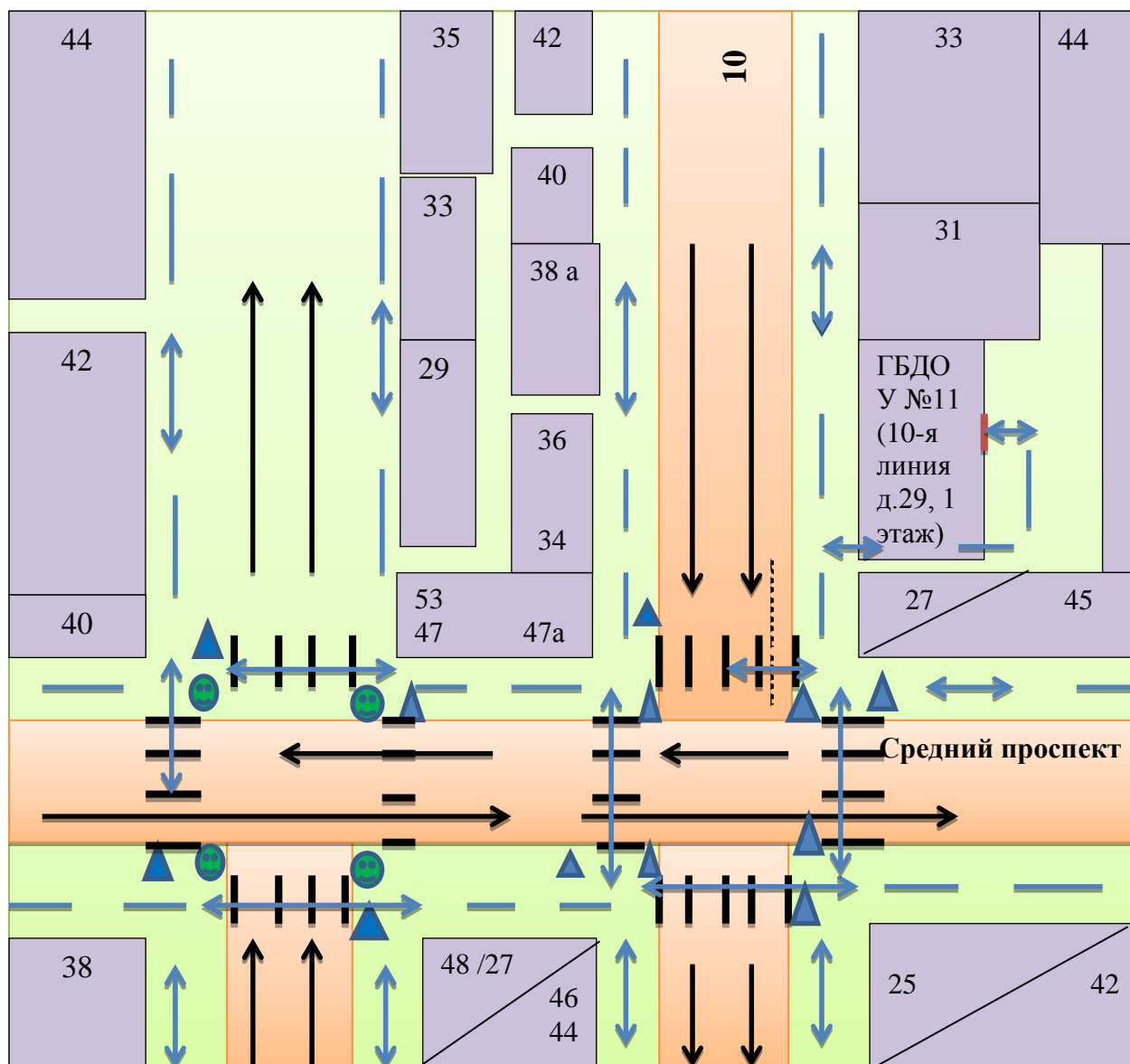

План-схема пути движения транспортных средств и детей при проведении дорожных ремонтно-строительных работ вблизи образовательной организации.

I. План-схемы образовательной организации

1. Район расположения образовательной организации, пути движения транспортных средств и детей (обучающихся)







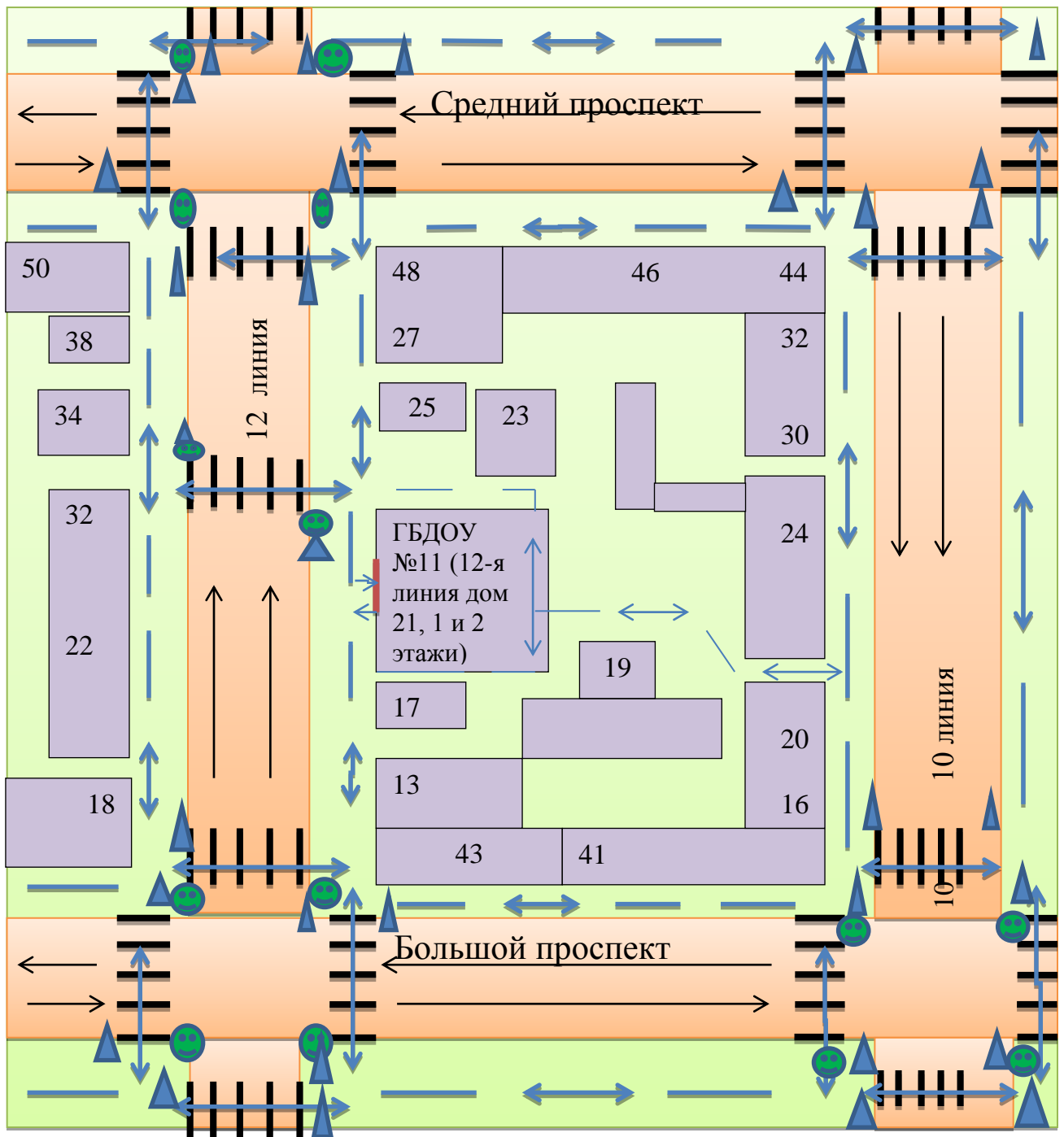

❖ Здание на 10 линии, дом 29, лит. А

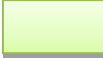

-  - жилая застройка
-  - проезжая часть
-  - тротуар
-  - движение транспортных средств
-  - движение детей (воспитанников) с родителями в (из) ГБДОУ №11
-  - нерегулируемый пешеходный переход
-  - светофор
-  - регулируемый пешеходный переход

❖ Здание на 12 линии, дом 21, лит. А





-  - жилая застройка
-  - проезжая часть
-  - тротуар
-  - движение транспортных средств
-  - движение детей (воспитанников) с родителями в (из) ГБДОУ №11
-  - нерегулируемый пешеходный переход
-  - светофор
-  - регулируемый пешеходный переход

2. Организация дорожного движения в непосредственной близости от образовательной организации с размещением соответствующих технических средств организации дорожного движения, маршруты движения детей и расположение парковочных мест.

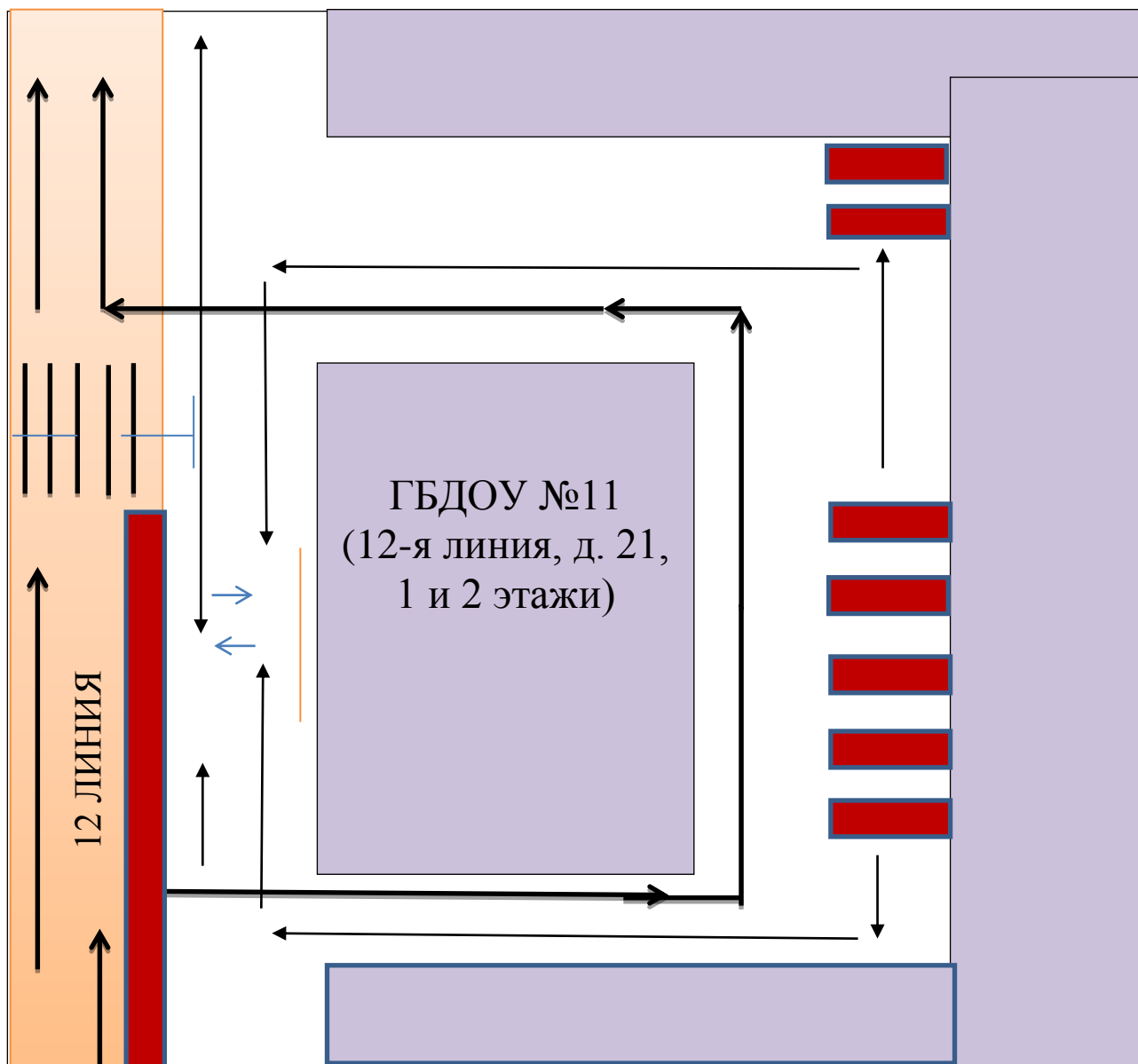

❖ Здание 12 линия, дом 21, лит. А
(1 и 2 этажи пятиэтажного жилого дома)

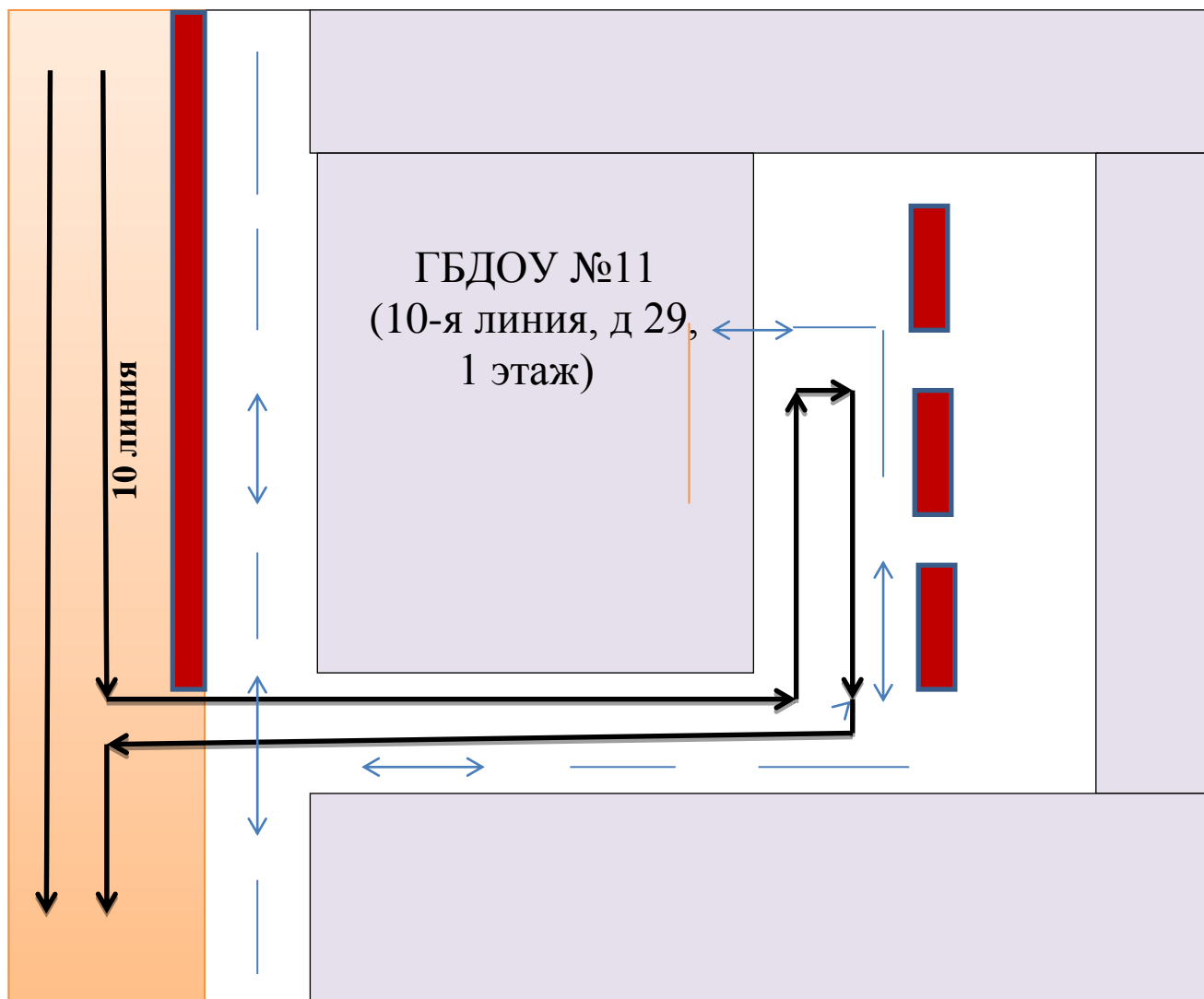

-  - движение транспортных средств
-  - движение детей (воспитанников) с родителями
-  - парковочные места

❖ Здание на 10 линии, дом 29, лит. А
(1 этаж шестиэтажного дома)





-  - движение транспортных средств
-  - движение детей (воспитанников) с родителями
-  - парковочные места

3. Маршруты движения организованных групп детей от ОУ к наиболее часто посещаемым объектам в ходе учебного процесса (например: стадион, парк, спортивно-оздоровительный комплекс).

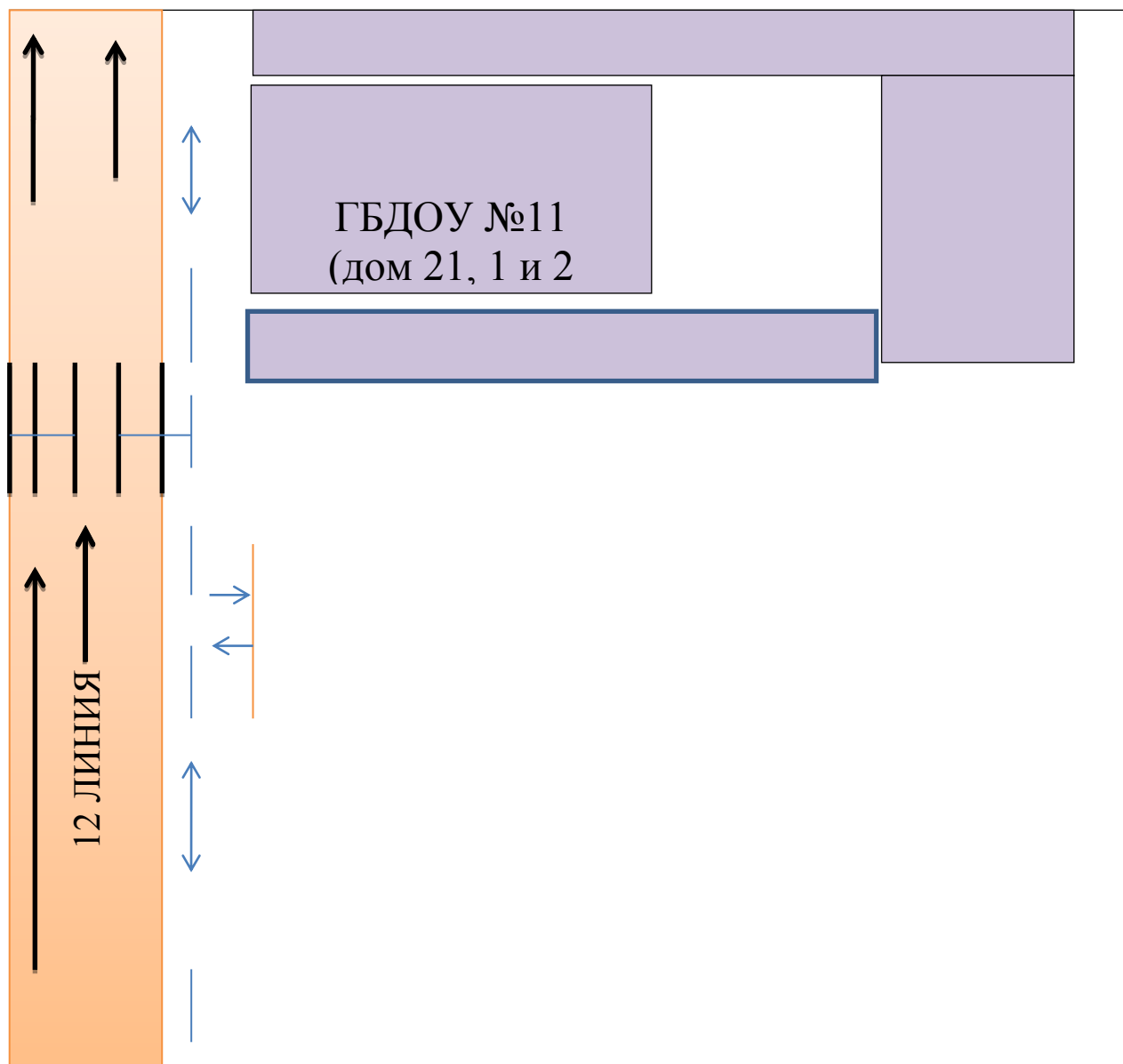
**❖ Здание 12 линия, дом 21, лит. А
(1 и 2 этажи пятиэтажного жилого дома)**



-  - движение транспортных средств, в том числе грузовых транспортных средств в ГБДОУ №11
-  - движение детей (воспитанников) с педагогами

❖ II. План-схема пути движения транспортных средств и детей при проведении дорожных ремонтно-строительных работ вблизи образовательной организации.

Здание на 10 линии, дом 29, лит. А

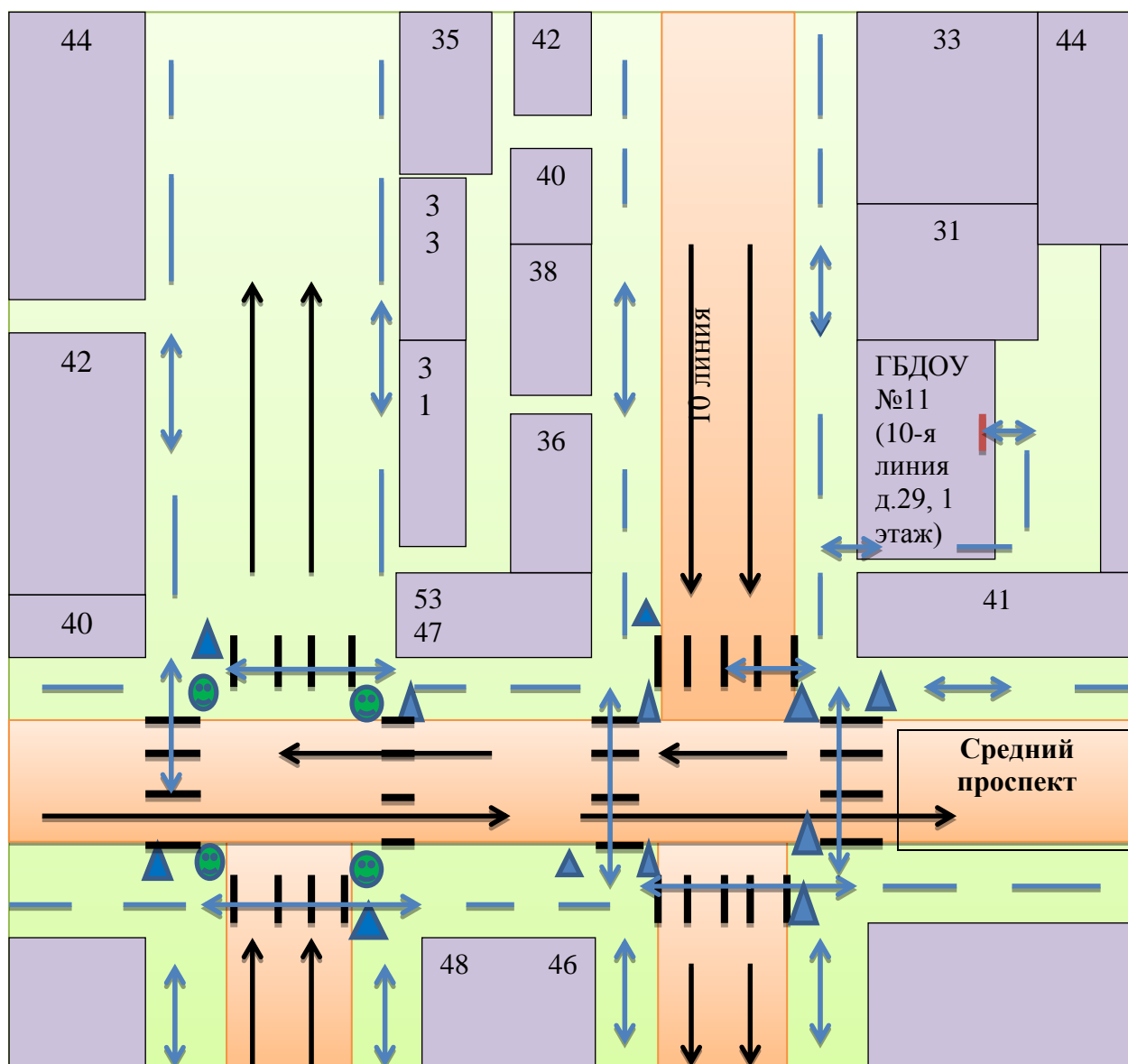

- жилая застройка
- проезжая часть
- тротуар
- ↔ - движение детей (воспитанников) с родителями в (из) ГБДОУ №11
- нерегулируемый пешеходный переход
- светофор
- регулируемый пешеходный переход
- - движение транспортных средств

❖ Здание на 12 линии, дом 21, лит. А

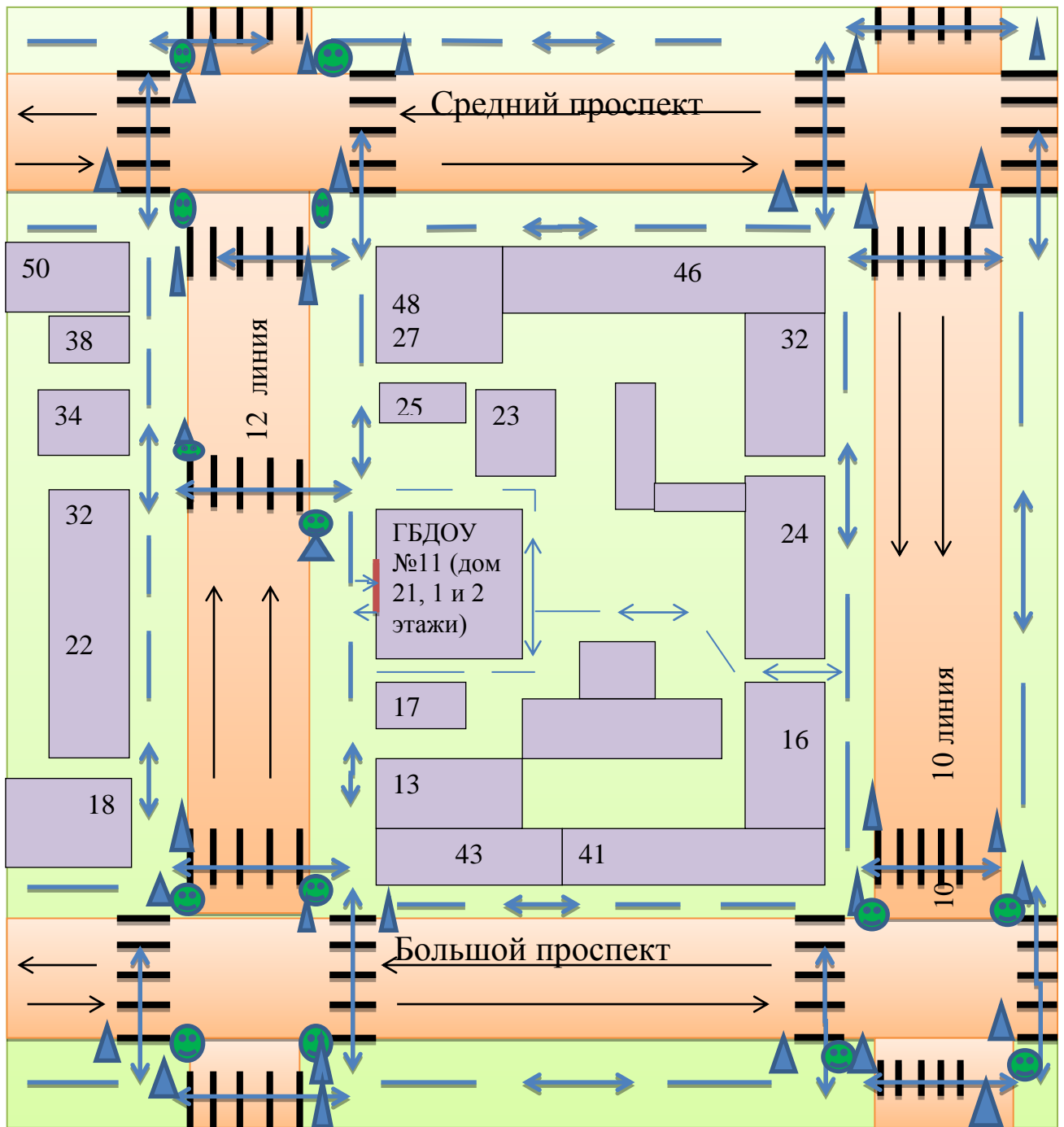

- жилая застройка
- проезжая часть
- тротуар
- ↔ - движение детей (воспитанников) с родителями в (из) ГБДОУ №11
- нерегулируемый пешеходный переход
- светофор
- регулируемый пешеходный переход
- - движение транспортных средств

